

**Einzelfedergerät mit Motiv.** Kleine Kunstwerke. Unsere handgeschnitzten Federgeräte sind liebevoll verarbeitet. Auf Wunsch auch ohne Lasur erhältlich. Mit ökologischen Farben gemäss Euronorm 70 behandelt. Fuss und Handgriffe sind in Edelstahl. Feder in silbergrau inklusive Eingrabeanker.

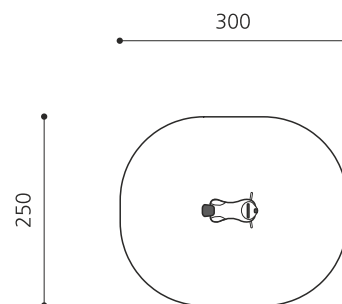

<b>Artikelnummer</b>	<b>FG.080.213</b>
<b>Artikelname</b>	<b>Robbe</b>
Spielalter	3+
Fallhöhe	60 cm
Fallschutz	Minimum Rasen
Gerätemasse	58 x 50 x 75 cm
Schwerstes Teil	40 kg
Anzahl Monteure	1
Montagezeit Total	0.5 h
Ersatzteilgarantie	Lebenslang
Spezielles	Bei Fliessgummiböden ist andere Einbauart nötig. Bitte bei Bestellung angeben.



Andere Produkte dieser Gruppe



FG.080.202  
Der Vogel

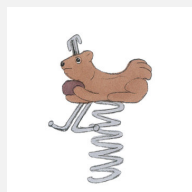

FG.080.204  
Eichhörnchen



FG.080.205  
Der Bello Bär



FG.080.206  
Frosch



FG.080.208  
Dino



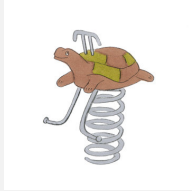

FG.080.209  
Schildkröte

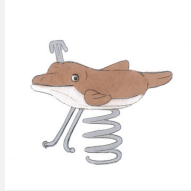

FG.080.211  
Delfin

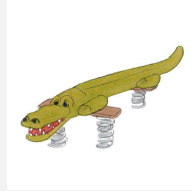

FG.080.215  
Krokodil gross

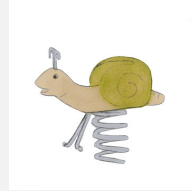

FG.080.216  
Schnecke

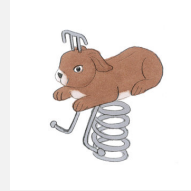

FG.080.221  
Häschen



FG.080.222  
Schäfchen